

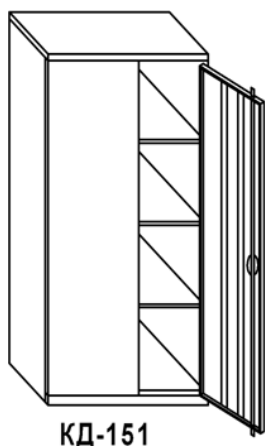

ШКАФЫ АРХИВНЫЕ

- Шкафы металлические, разборные. Предназначены для хранения документов.
- Полки регулируются по высоте с шагом: шкаф КД-152- 50 мм, шкафы КД-151, КД-155, КД-155-А - 35 мм.
- Допустимая нагрузка на полку — 80 кг. Модели «Б» — 60 кг.
- Можно установить дополнительные полки (кроме моделей КД-151-А, КД-155-А).
- Окрашены порошковой краской. Цвет серый RAL 7038
- Шкаф КД-155-А – бюджетный аналог шкафа КД-155. Изготовлены из более тонкого металла, замок «EURO-LOCKS» (Германия), ригельно-флажковая система запираения (тяги «вверх-вниз», язычок замка за боковую стенку).
- Шкафы, в наименовании моделей которых нет буквы «Б», укомплектованы замками-ручками, имеющими современный дизайн. Система запираения – ригельная (тяги «вверх-вниз»).
- Шкафы, имеющие в наименовании модели букву «А», могут использоваться как самостоятельные шкафы и как антресоли к шкафам.
- Шкаф КД-152 предназначен для длительного хранения документов. На полку можно поставить два ряда папок типа «Дело».
- Шкафы сертифицированы. Гарантийный срок – 24 месяца с даты продажи. Срок эксплуатации — более 10 лет.



КД-151

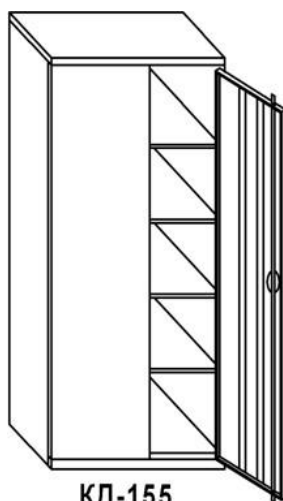

КД-155
(4 полки)

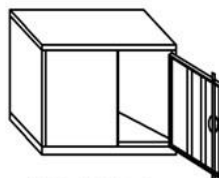

КД-151-А

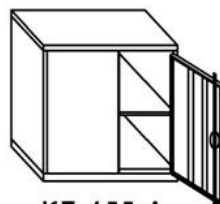

КД-155-А
(1 полка)

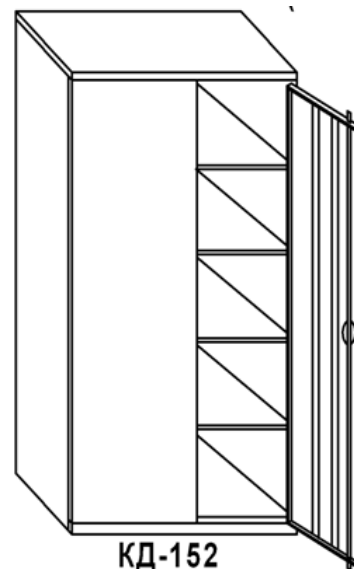

КД-152
(4 полки)



Замок-ручка



Замок " Cam Lock"

Модель	Вариант изготовления	Тип замка	Система запираения	Габаритные размеры Высота х Ширина х Глубина, мм	Вес Брутто, кг	Цена, руб.
КД-151 (3 полки)	разборный	замок-ручка	ригельная	1680х800х400	46,5	21 205
КД-152 (4 полки)	разборный	замок-ручка	ригельная	1900х1000х500	71,0	30 799
КД-155 (4 полки)	разборный	замок-ручка	ригельная	1820х800х400	50,4	22 514
КД-151-А	разборный	замок-ручка	ригельная	430х800х400	13,8	8 260
КД-155-А (1 полка)	разборный	замок-ручка	ригельная	780х800х400	21,1	10 849
Полка к КД-151,155,155-А				18х796х332	2,1	808
Полка к КД-152				19х996х434	3,4	1 211

Цены действительны с 11.05.2021 г.

ШКАФЫ АРХИВНЫЕ РАЦИОНАЛ

Шкафы архивные РАЦИОНАЛ позволяют хранить документацию формата А4 в папках «Дело» и «Корона», а также книги, журналы и прочую печатную продукцию. Шкафы глубиной 500 мм предназначены для хранения 2 папок «Дело» в глубину. Шкафы изготавливаются из предварительно выправленного листа. Используются замки **EURO-LOCKS** (Германия) и оригинальная фурнитура ДиКом (ригельная и ригельно-флажковая система запирания). Петли дверей (и сверху, и снизу) состоят из металлической оси и пластиковых втулок, исключая трение об металл – надежно и не скрипит. Тяги запирания дверей – круглые, с плавным заходом (самоцентрирующиеся), так же ходят через пластиковые втулки. Гладкая поверхность краски хорошо выглядит и просто убирается. Изделия сборно-разборные. **Максимально допустимая равномерно распределенная нагрузка на полку – 60 кг.**

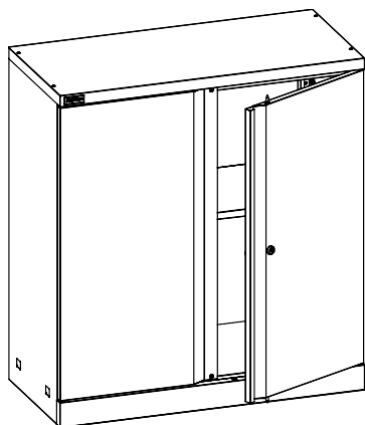

РАЦИОНАЛ – 11/13/21

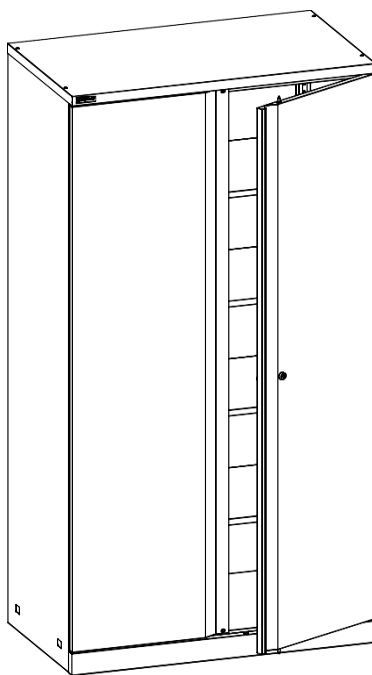

РАЦИОНАЛ – 12/14/15/22

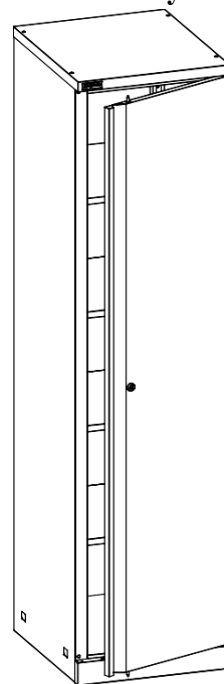

РАЦИОНАЛ – 16

Модель	Высота, мм	Ширина, мм	Глубина, мм	Цена, руб.
РАЦИОНАЛ-11 разб. (1 полка)	930	850	400	11 051
РАЦИОНАЛ-12 разб. (4 полки)	1860	850	400	16 217
РАЦИОНАЛ-13 разб. (1 полка)	930	850	500	12 041
РАЦИОНАЛ-14 разб. (4 полки)	1860	850	500	18 246
РАЦИОНАЛ-15 разб. (4 полки)	2000	850	500	21 600
РАЦИОНАЛ-16 разб. (4 полки)	1860	425	500	13 532
РАЦИОНАЛ-21 разб. (1 полка)	1000	1000	500	13 774
РАЦИОНАЛ-22 разб. (4 полки)	1900	1000	500	22 801
Полка РАЦИОНАЛ-11/12	20	848	326	693
Полка РАЦИОНАЛ-13/14/15	20	848	426	834
Полка РАЦИОНАЛ-16	20	423	426	632
Полка РАЦИОНАЛ-21/22	20	998	426	945

Цены действительны с 11.05.2021 г.



ОФИСНЫЕ ШКАФЫ С ДВЕРЬМИ-ЖАЛЮЗИ

Шкафы металлические, разборные. Двери шкафа состоят из пластиковых панелей (жалюзи), которые раздвигаются в боковые стенки шкафа, что экономит пространство помещения.

Модели шкафов КД-141, КД-142 и КД-144 предназначены для хранения документов, канцтоваров и прочих вещей в помещениях офисов и архивов. Модель КД-144К может использоваться как гардеробный шкаф или как комбинированный (отделение с полками под документы и отделение под одежду). Для этого в шкаф КД-144К необходимо установить соответствующий комплект.

Пластиковые двери-жалюзи изготавливаются в трех цветах – серые, бук и вишня.

Полки регулируются по высоте с шагом 25 мм. Полки универсальные, документы можно хранить как на полках в папках «Корона», так и в подвесных папках «Pendaflex». Допустимая нагрузка на полку 80 кг.

В шкафы можно установить дополнительные полки.

Шкафы укомплектованы ключевыми замками и магнитными защелками. Защелки фиксируют двери шкафа, даже когда они не закрыты на замок.

Шкафы имеют регулировочные ножки.

Корпус шкафа, Полки и Комплекты окрашены порошковой краской серого цвета RAL 7038. Пластиковые двери-жалюзи имеют светло-серый цвет.

Шкафы КД-141 и КД-142 укомплектованы столешницей из ДСП толщиной 25 мм. Цвет - бук светлый и дуб шоколадный.

Данные шкафы могут использоваться как офисные перегородки.

Шкафы сертифицированы. Гарантийный срок – 24 месяца с даты продажи.

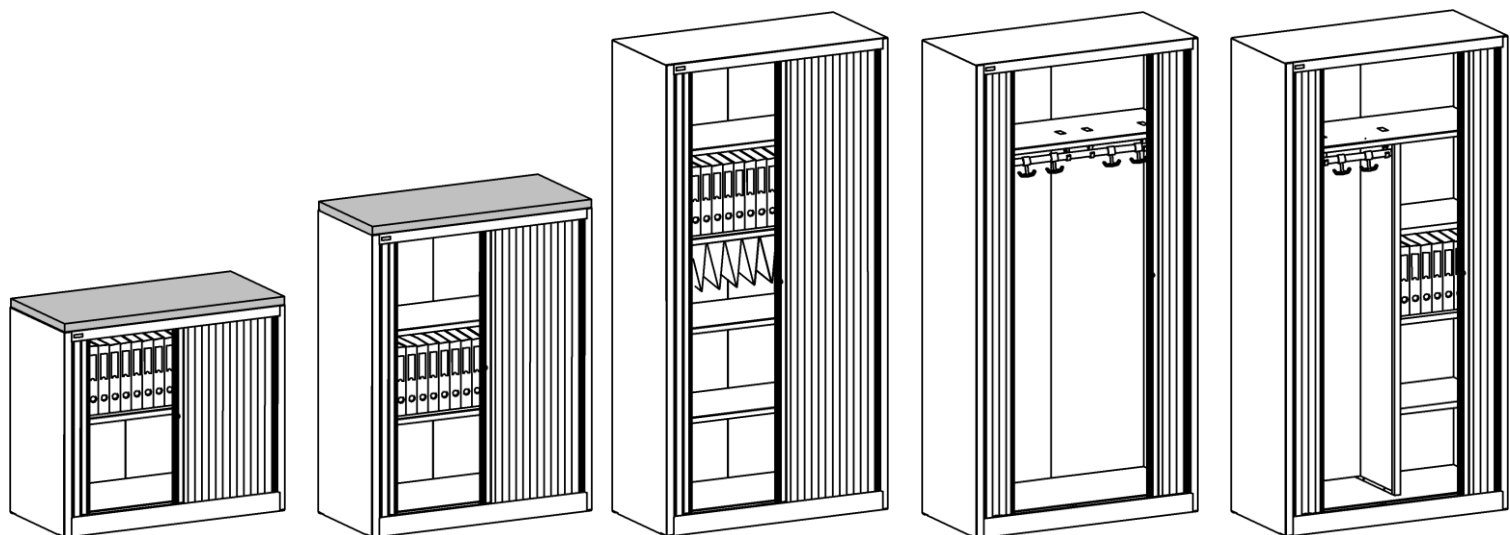

КД-141
(1 полка)

КД-142
(2 полки)

КД-144
(4 полки)

КД-144К+
гардеробный

КД-144К+
комбинированный

Модель	Цвет столешницы	Цвет дверей-жалюзи	Габаритные размеры Высота x Ширина x Глубина, мм	Вес Брут-то, кг	Цена, руб.
КД-141 (1 полка) разб.	бук светлый/ дуб шоколадный	серый	880x1000x485	47,1	22 582
КД-142 (2 полки) разб.	бук светлый/ дуб шоколадный	серый	1255x1000x485	60,1	28 663
КД-144 (4 полки) разб.	-	серый	1985x1000x485	79,5	47 903
Полка к КД-141,142,144	-	-	25x915x375	3,0	1 380
КД-144К гардеробный разб.	-	серый	1985x1000x485	72,6	38 532
КД-144К комбинированный разб.	-	серый	1985x1000x485	82,4	43 976

Все цены указаны с НДС. Оказываются услуги по доставке, такелажные услуги и услуги по сборке.

Цены действительны с 11.05.2021 г.

ШКАФЫ ФАЙЛОВЫЕ

- Шкафы металлические, сварные.
- Шкафы предназначены для хранения документов формата А4 в подвесных папках. Габаритные размеры подвесной папки указаны на рисунке.
- Шкафы оборудованы выдвижными ящиками. Ящики закрываются общим замком. Подвесные папки устанавливаются на продольные направляющие.
- Выдвижной механизм ящика представляет собой телескопическую конструкцию, которая обеспечивает выдвижение ящика на всю его длину. Конструкция шкафа исключает возможность одновременного открывания более одного ящика, что повышает устойчивость шкафа.
- На шкафы можно установить столешницу из ДСП толщиной 25 мм. Цвет – бук светлый и дуб шоколадный. Столешница придает шкафам современный дизайн.
- Вес документации, размещаемой в каждом выдвижном ящике файлового шкафа, не должен превышать 45 кг.
- Окрашены порошковой краской. Цвет серый RAL 7038.
- Изделия сертифицированы.
- Гарантийный срок – 24 месяца с момента продажи.

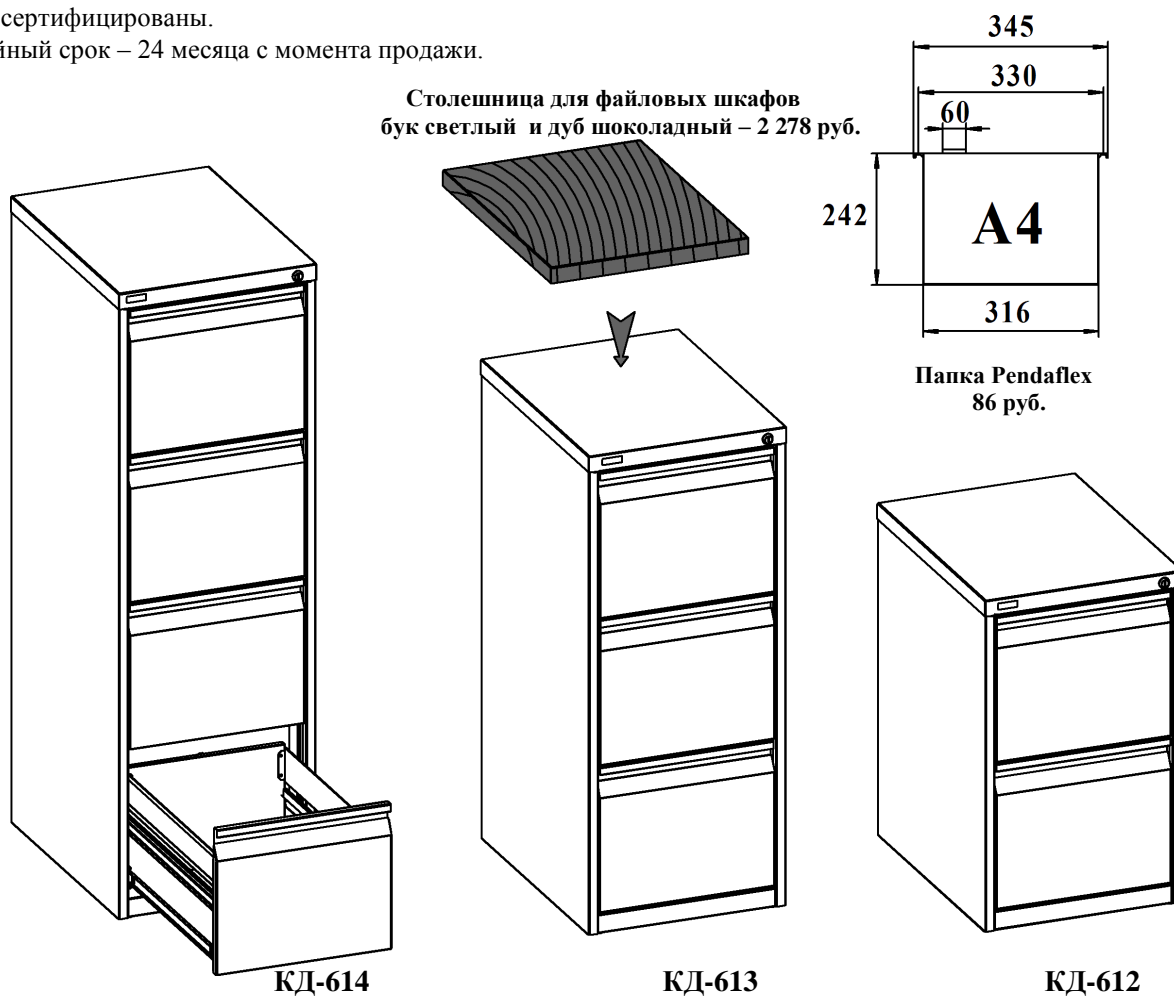

Модель	Высота, мм	Ширина, мм	Глубина, мм	Кол-во ящико- ков	Вес Брутто, кг	Цена, руб.
КД-612 сварной	694	412	515	2	25,7	17 402
КД-613 сварной	1001	412	515	3	35,5	23 816
КД-614 сварной	1308	412	515	4	46,6	29 825
Столешница для файловых шкафов бук светлый/ дуб шоколад.	18	415	525	-	2,8	2 389
КД-623 сварной	1000	786	600	3	69,20	32 446
Столешница для КД-623 бук светлый/ дуб шоколад.	25	786	600	-	8,90	3 288
Папка Pendaflex	242	345	-	-	0,07	86

Все цены указаны с НДС. Оказываются услуги по доставке, такежные услуги и услуги по сборке.

Цены действительны с 11.05.2021 г.



ШКАФЫ КАРТОТЕЧНЫЕ (стр.1 из 2)

- Шкафы металлические, сварные. Предназначены для хранения документов.
- Изделия оснащены замками EURO-LOCKS (Германия), 2 000 комбинаций.
- Шкаф КД-516 имеет ширину 565 мм, КД-536 – 1024 мм. Остальные габаритные размеры у них одинаковы. Высота – 1150 мм. Глубина – 600 мм.
- КД-516: Шкаф имеет шесть выдвижных ящиков. Все ящики запираются общим замком. Максимальная равномерно распределенная нагрузка на ящик - 40 кг. В ящики можно установить Перегородки различной ширины для организации удобного хранения документов, дисков, трудовых книжек, медицинских карт и т.д.
- КД-517: Шкаф имеет шесть выдвижных ящиков. Все ящики запираются общим замком. Максимальная равномерно распределенная нагрузка на ящик - 40 кг. В ящики можно установить Перегородки различной ширины для организации удобного хранения документов, дисков, трудовых книжек, медицинских карт и т.д.
- На картотеки можно установить столешницу из ДСП 25 мм цвета «светлый бук» или «шоколадный дуб».
- Окрашены порошковой краской. Цвет серый RAL 7038. Поверхность гладкая.
- Гарантийный срок – 24 месяца с даты продажи.

КД-516 Столешница
2 347 руб.

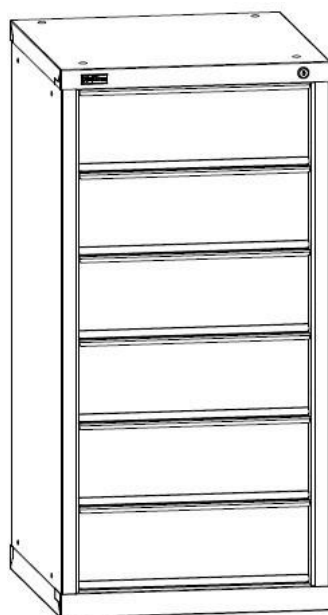
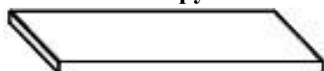

Шкаф картотечный КД-516
1150x565x600 мм

КД-536 Столешница
3 614 руб.

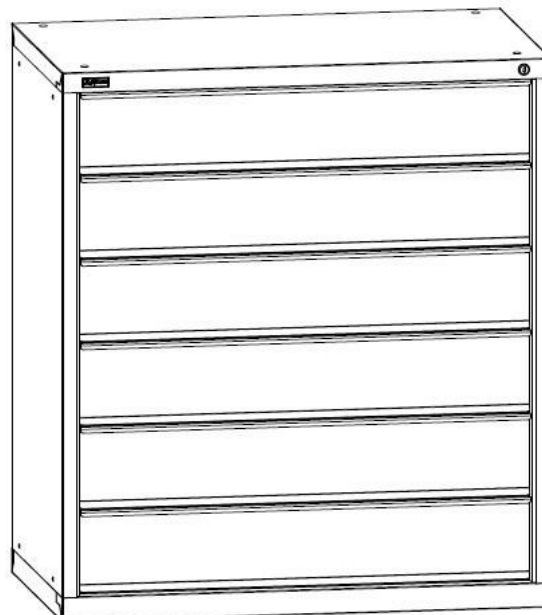
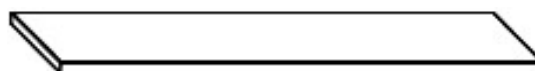

Шкаф картотечный КД-536
1150x1024x600 мм

Наименование	Габаритные размеры Высота x Ширина x Глубина, мм	Цена, руб.	Наименование	Цена, руб.
КД-516 (без перегородок, 6 ящ.)	1150x565x600	29 136	КД-516/536 Перегородка в глубину (6 шт.)	2 212
КД-536 (без перегородок, 6 ящ.)	1150x1024x600	45 585	КД-516/536 Перегородка в ширину CD (10 шт.)	1 879
КД-516 Столешница	-	2 347	КД-516/536 Перегородка в ширину A5 (10 шт.)	2 478
КД-536 Столешница	-	3 614	КД-516/536 Перегородка в ширину A6 (10 шт.)	1 752
			КД-516/536 Держатель этикеток для перегородок (10 шт.)	248

Все цены с НДС. Оказываются услуги по доставке, такелажные услуги и услуги по сборке.

Цены действительны с 11.05.2021 г.



ШКАФЫ КАРТОТЕЧНЫЕ (стр.2 из 2)

Варианты наполнения ящиков КД-516

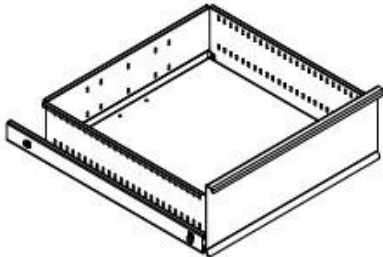

Ящик пустой.
Стандартная комплектация.
(155x459x459 мм)

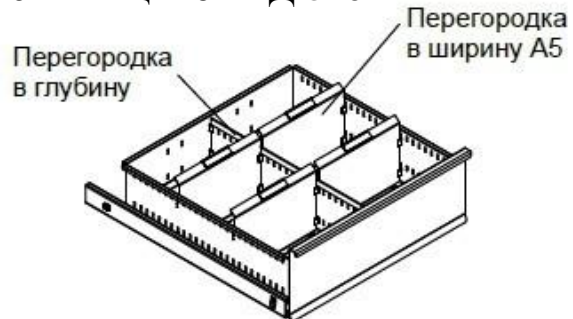

1xКД-516/536 Перегородка в глубину
+4xКД-516/536 Перегородка в ширину А5
(две ячейки с шириной 229 мм)

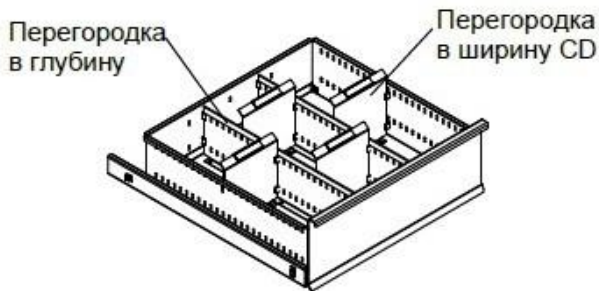

2xКД-516/536 Перегородка в глубину
+4xКД-516/536 Перегородка в ширину CD
(три ячейки с шириной 153 мм)

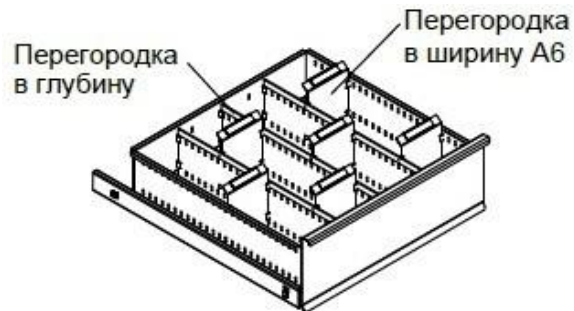

3xКД-516/536 Перегородка в глубину
+4xКД-516/536 Перегородка в ширину CD
(две ячейки с шириной 115 мм)

Варианты наполнения ящиков КД-536

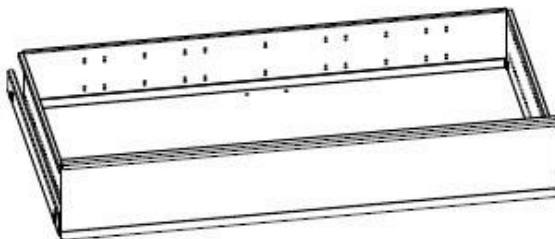

Ящик пустой.
Стандартная комплектация.
(155x918x459 мм)



3xКД-516/536 Перегородка в глубину
+8xКД-516/536 Перегородка в ширину А5
(четыре ячейки с шириной 229 мм)



5xКД-516/536 Перегородка в глубину
+12xКД-516/536 Перегородка в ширину CD
(шесть ячеек с шириной 153 мм)

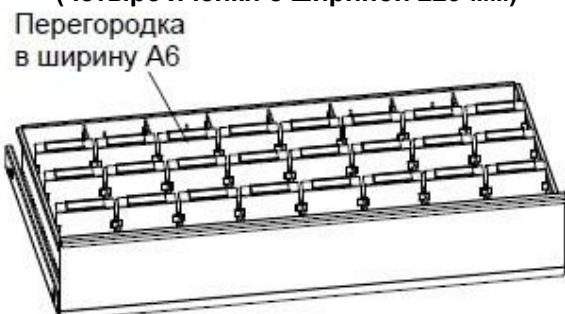

7xКД-516/536 Перегородка в глубину
+24xКД-516/536 Перегородка в ширину CD
(восемь ячеек с шириной 115 мм)



- Шкафы металлические. Предназначены для хранения корреспонденции.
- Замки «EURO-LOCKS» (Германия). Флажковая система запираения.
- Окрашены порошковой краской. Цвет серый RAL 7038.
- Шкафы укомплектованы бирками для ключей.
- АС-1058. Шкаф сварной с регулировочными ножками. Открывается общая дверь и корреспонденция раскладывается по ячейкам. При получении корреспонденции абонент открывает свою ячейку своим ключом. Ячейки пронумерованы.
- АС-1010. Изготавливается в двух вариантах: сборный и разборный. Сборка осуществляется с помощью заклепочника. При раскладке корреспонденции в ячейки открывается общая дверь. При получении корреспонденции абонент открывает свою ячейку своим ключом. Ячейки пронумерованы.
- Изделия сертифицированы.
- Гарантийный срок – 24 месяца с даты продажи. Срок эксплуатации — более 10 лет.

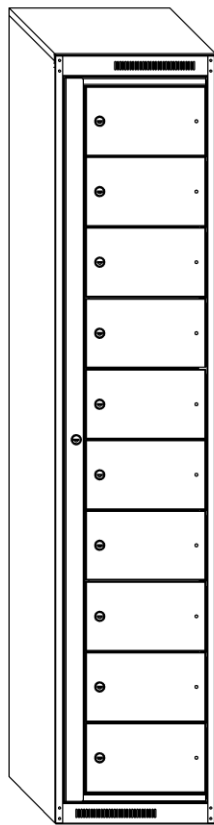

АС-1010

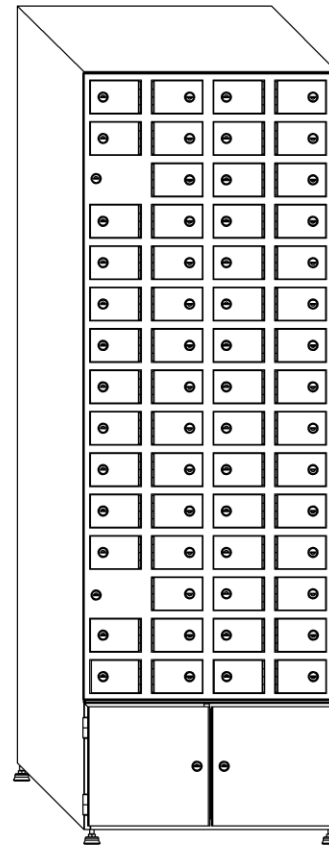

АС-1058

Модель	Высота, мм	Ширина, мм	Глубина, мм	Количество ячеек	Размер ячеек (ВхШхГ), мм	Вес Брутто, кг	Цена, руб.
АС-1010 сборн. (10 ячеек)	1820	380	450	10	145x320/255x415*	42	35 601
АС-1010 на заклепках (10 ячеек)	1820	380	450	10	145x320/255x415*	42,1	33 729
АС-1058 (58+2 ячеек)	1830	600	260	58	80×105×245	72,6	106 589
				2	270×270×245		

*Через / указана ширина дверцы ячейки.

Все цены с НДС. Оказываются услуги по доставке, такелажные услуги и услуги по сборке.

Цены действительны с 11.05.2021 г.



Модель	Габаритные размеры Высота x Ширина x Глубина, мм	Вес, Брутто, кг.	Цена, руб.	Модель	Габаритные размеры Высота x Ширина x Глубина, мм	Вес, Брутто, кг.	Цена, руб.
ШКАФЫ АРХИВНЫЕ разборные				ШКАФЫ ГАРДЕРОБНЫЕ			
КД-151 (3 полки)	1680x800x400	46,5	21 205	Рационал ОД-321-О (1 замок)	1820x600x500	35,9	18 274
КД-152 (4 полки)	190x1000x500	71	30 799	Рационал ОД-421-О (1 замок)	1820x800x500	41,1	19 515
КД-155 (4 полки)	1820x800x400	50,4	22 514	Рационал ОД-421 (2 замка)	1820x800x500	42,4	20 717
КД-155-А (1 полка)	780x800x400	21,1	10 849	Рационал ОД-321-К	1820x600x500	38,0	18 818
Полка КД-151,155,155-А	18x796x332	2,1	808	Рационал ОД-423 (2 замка)	2000x800x500	70,7	31 812
Полка КД-152	19x996x434	3,4	1 211	ШКАФЫ ДЛЯ КЛЮЧЕЙ			
ШКАФЫ ОФИСНЫЕ С ДВЕРЬМИ-ЖАЛЮЗИ разборные				КД-174 (40 ключей)	270x380x70	2,8	4 363
КД-141 (1 полка) двери сер	880x1000x485	47,1	22 582	КД-179 (95 ключей)	535x380x70	5,2	6 984
КД-142 (2 полки) двери сер	1255x1000x485	60,1	28 663	ШКАФЫ ДЛЯ СЕРВИСА РАБОЧЕЙ ОДЕЖДЫ			
КД-144 (4 полки) двери сер.	1985x1000x485	79,5	46 816	АС-1010 разб. на заклепках	1820x380x450	42	33 729
Полка к КД-141,142,144	25x815x375	3	1 380	АС-1010	1820x380x450	42,1	35 601
КД-144К гард. двери сер	1985x1000x485	72,6	38 532	КД-401 разб. на заклепках	1820x380x450	28	16 066
КД-144К комб. двери сер.	1985x1000x485	82,4	43 976	КД-401	1820x380x450	27,9	17 650
ШКАФЫ ФАЙЛОВЫЕ разборные				Крыша к КД-401, АС-1010	150x384x450	2,5	1 476
КД-612 сварной (2 ящ.)	694x412x515	25,7	17 402	ШКАФЫ АБОНЕНТСКИЕ			
КД-613 сварной (3 ящ.)	1000x412x515	35,5	23 816	АС-1058 (58 ячеек)	1830x600x260	72,6	106589
КД-614 сварной (4 ящ.)	1308x412x515	46,6	29 825	КАРТотеКА БОЛЬШИХ ФОРМАТОВ			
КД-623 сварной			32 446	ДП-727 (ф.-А1)	800x1024x750	98	49 981
Столешница 61*/623			2 389/3 288	Столешница к ДП-727 бук/дуб	25x1024x750	10	5 227
Папка PendaFlex	242x345	0,07	86	АПТЕЧКИ			
ШКАФЫ КАРТОТЕЧНЫЕ				КД-197А	390x300x120	3,0	2 966
КД-516 (без перегородок, 6 ящ.)	1150x565x600	65,8	29 136	АКСЕССУАРЫ			
КД-536 (без перегородок, 6 ящ.)	1150x1024x600	99,3	45 585	Бирка для ключей (10 шт.)			141
КД-516/536 Перегородка в глубину (6 шт.)		0,43	2 212	Вставка пластиков. для идентификации ячейки 38x70мм			43
КД-516/536 Перегородка в ширину CD (10 шт.)		0,2	1 879	Опечатающее устройство			501
КД-516/536 Перегородка в ширину А5 (10 шт.)		0,1	2 478				
КД-516/536 Перегородка в ширину А6 (10 шт.)		0,1	1 752				

Цены действительны с 11.05.2021 г